

A Brand of CNH Industrial

MINIEXCAVADORAS

E17C | E18C | E26C | E33C | E37C | E57C | E60C



La herramienta adecuada para cada trabajo.

Las miniexcavadoras New Holland poseen un rango de capacidad de 1,7 a 6,0 toneladas. Con una oferta de versiones de toldo (FPS / TOPS) y cabina cerrada (ROPS / FOPS) con aire acondicionado, todos los modelos poseen brazo largo y contrapeso extra para mayor la estabilidad. Aplicaciones variadas incluyen construcción y mantenimiento de redes de drenaje, riego y esteras, pasando por construcción de vallas, edificios temporales y soporte de cultivos.

Con accesorios accionados hidráulicamente, incluyendo perforadora, guadañas para taludes y cerca de arbustos, barras de corte y sierras, la lanza y la pala ofrecen versatilidad del brazo, pero con la fuerza de construcción de una excavadora.

¿Necesitas más? Con el juego de manipulación de objetos instalado, todos los modelos pueden ser usados para levantar cargas pesadas usando un gancho de elevación en el tirante del balde. Toda esta versatilidad en los concesionarios New Holland.

Dimensiones reducidas. Elevado rendimiento. Gran versatilidad.

Las dimensiones compactas permiten a estas excavadoras New Holland acceder a áreas de trabajo difíciles. Dimensiones compactas al par de alto rendimiento. Desarrolladas para trabajar un día entero, cada modelo presenta un rendimiento de excavación líder en su clase con la versatilidad al accionar una vasta gama de accesorios.



Modelos	Cabina / Techo	Potencia (hp)	Peso operativo* (Cabina / Techo) (kg)	Diseño	Ancho del cucharón (mm) pulgada	Capacidad coronada del cucharón (m³) ft³	Profundidad máx. de excavación (brazo corto / brazo largo) (mm)	Altura máx. de descarga (brazo corto / brazo largo) (mm)
E17C	- / ●	16,8	- / 1770	SR	(406) 16"	(0,04) 1,3	2200 / 2350	2570 / 2670
E18C	○ / ○	16,8	1890 / 1720	Convencional	(406) 16"	(0,04) 1,3	2250 / 2400	2550 / 2660
E26C	○ / ○	23,2	2650 / 2500	SR	(157) 18"	(0,06) 2,2	2420 / 2645	2930 / 3030
E33C	- / ●	24,4	- / 3150	SR	(610) 24"	(0,12) 4,25	3035 / 3335	3275 / 3455
E37C	○ / ○	24,4	3760 / 3620	SR	(914) 36"	(0,18) 6,4	3135 / 3440	3425 / 3615
E57C	● / -	66,9	5580 / -	Convencional	(1920) 76"	(0,28) 9,8	3820 / 4060	4050 / 4180
E60C	● / -	64,7	5980 / -	SR mediano	(1980) 78"	(0,28) 9,80	3570 / 3990	3930 / 4100

● De serie ○ Opcional - No disponible * peso con tanque de combustible lleno, operador y balde



Desarrollada en base al operador.

Los pilares angostos del bastidor aseguran una excelente visibilidad panorámica, con una buena vista de la pluma y de la cucharón. Al trabajar en un área limitada, como en obras prediales donde el el acceso y la movilidad del equipo hacen la diferencia, o entre cultivos valiosos, como café o un huerto, una miniexcavadora New Holland puede ser operada con absoluta precisión para una rotura mínima. Las miniexcavadoras E17C, E18C, E26C y E33C New Holland son fabricadas con estructura de tipo toldo, mientras que el modelo E37C se suministra en las versiones toldo y cabina cerrada con A/C. Las E57C y E60C poseen cabina solamente. Todas las variantes de estructuras de protección contra vuelco ROPS, viraje TOPS y caída de objetos FOPS según normas ISO. Bajos niveles de ruido y vibraciones aseguran la posibilidad de hacer frente a largas jornadas de trabajo con confort y sin comprometer la seguridad del operador.



- Asiento con suspensión ajustable





- Portavasos integrados equipan el modelo E26C y superiores



- Poderoso sistema de ventilación con enfriamiento y calefacción
- Control climático automático como equipo estándar en los modelos E57C y E60C
- Los modelos E26C y superiores poseen un compartimiento portaobjetos con bloqueo por debajo del asiento



- Apoyos ajustables para las muñecas
- El parabrisas delantero puede abrirse o levantarse completamente



- Característica estándar "manos libres" disponible en los modelos E57C y E60C
- Controla tu móvil y la radio vía Bluetooth

Más potencia, más productividad y más valor.

Un operador cómodo es un operador seguro y productivo. Todos los modelos poseen una excelente ergonomía, con todos los controles principales en posición de fácil acceso. Los joysticks permiten al operador elegir su método preferido de trabajo con las principales funciones de la excavadora, permitiendo posiciones de funcionamiento ya sea con el puño, ya sea con la palma de la mano. Los reposabrazos se ajustan para proporcionar el nivel necesario de apoyo, y los pedales en los modelos más compactos se pliegan para aumentar el espacio interior. Tanto la entrada como la salida de la máquina son facilitadas por una consola en el lado izquierdo que se puede rebatir, bloqueando al mismo tiempo el sistema hidráulico, para evitar funcionamiento accidental.

- Todos los controles son de fácil acceso
- La posición de los joysticks ofrece facilidad de utilización
- Un bloqueo de seguridad impide la salida mientras los mandos hidráulicos están cargados





- Consola estándar en el lado digital en los modelos E17C, E18C, E26C, E33C y E37C
- Protección contra polvo y humedad
- Sistema antirrobo con código integrado
- Contador de horas, régimen del motor y luces testigos
- Indicadores de temperatura del refrigerante del motor y del nivel de combustible



- Pantalla touchscreen LCD digital en colores de 14,5 cm estándar en los modelos E57C y E60C
- Muestra el régimen y la temperatura del refrigerante del motor
- Temperatura del aceite hidráulico
- Nivel de combustible
- Información de mantenimiento que incluye códigos de falla y diagnósticos
- Entrada para cámara de visibilidad trasera



- El joystick de los modelos E17C a E37C presenta control proporcional total
- Teclas opcionales para el sistema hidráulico auxiliar



- El joystick de los modelos E57C a E60C presenta control proporcional total
- Controles auxiliares opcionales en el joystick izquierdo

Control suave, rendimiento de gran alcance.

La conversión eficiente de la potencia del motor en potencia hidráulica respalda la eficiencia de las miniexcavadoras New Holland. Todos los modelos poseen 3 bombas separadas que ofrecen un rendimiento superior durante el desplazamiento o al usar la lámina del bulldozer, durante trabajos de excavación o al manejar accesorios hidráulicos. Para accesorios auxiliares exigentes, está disponible una cuarta bomba en los modelos E57C y E60C.

Para asegurar un funcionamiento suave, las válvulas controlan el caudal de aceite durante el avance y retroceso de los cilindros. Esto se convierte en una amortiguación que suaviza el funcionamiento durante las principales funciones. Durante el trabajo, esto reduce las cargas de choque hacia la máquina y al operador, reduciendo la fatiga. Esta característica es aun mejor con la inclusión de un acumulador en el circuito hidráulico.

Para aumentar aun más el rendimiento, los dos modelos principales poseen una suma de caudal hidráulico. Este sistema avanzado proporciona control proporcional, característica propia de las excavadoras con capacidad superior a 20 t.

Cilindros amortiguados para:

- Funcionamiento más suave
- Mayor confort del operador
- Desgaste reducido de la máquina

El acumulador hidráulico proporciona:

- Amortiguación a las cargas de choque
- Compensación de fugas de aceite
- Amortiguación de las vibraciones
- Función hidráulica de emergencia

Bombas hidráulicas individuales proporcionan:

- Funcionamiento más suave
- Mayor eficiencia
- Respuesta hidráulica más rápida
- Caudal específico para atender todas las necesidades
- Opción de cuarta bomba en E57C y E60C



Elige entre brazo largo y corto

Es posible solicitar tu miniexcavadora serie C con la longitud de brazo que mejor se adapta a tus necesidades.

Modelos	Longitud del brazo corto (mm)	Longitud del brazo largo (mm)
E17C	960	1.120
E18C	960	1.120
E26C	1.120	1.350
E33C	1.300	1.600
E37C	1.300	1.600
E57C	1.300	1.600
E60C	1.480	1.900

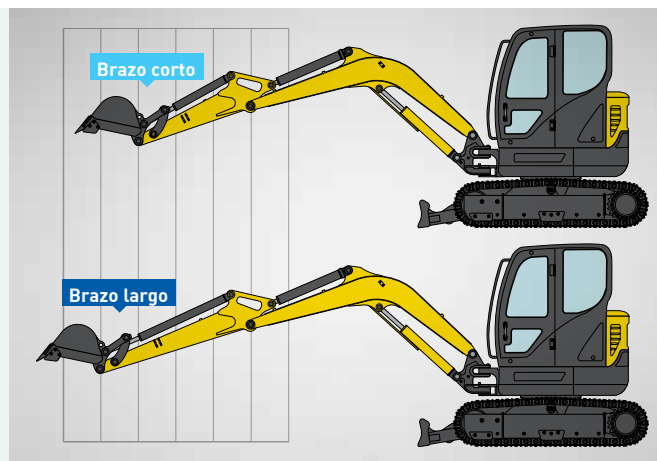

Ángulos de oscilación de la pluma amplios

- Excavación paralela eficiente: buena para trabajar a lo largo de obstáculos laterales
- Menos tiempo: sin necesidad de volver a posicionar la máquina y realizar el trabajo más rápidamente
- Mejor visibilidad: mayor ángulo de oscilación izquierda hacia el lado de la puerta

Modelos	Oscilación izquierda (grados)	Oscilación derecha (grados)
E17C	70	54
E18C	60	60
E26C	75	50
E33C	75	50
E37C	75	50
E57C	80	50
E60C	70	50

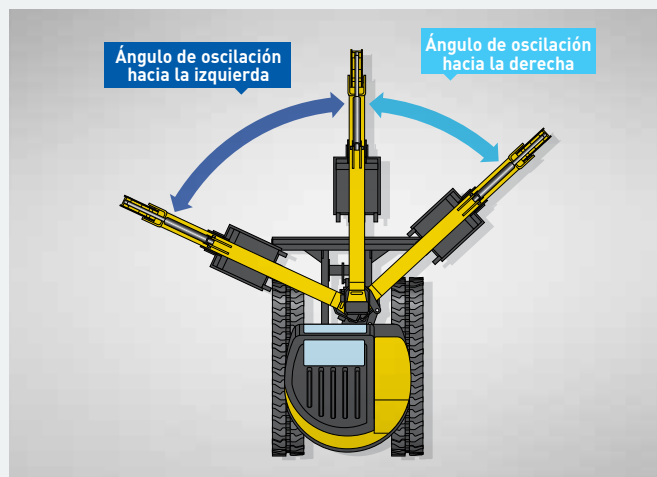

Versatilidad y potencia hidráulica auxiliar

- Potencia para garras y baldes articulados
- Caudal reversible para barrenas de suelo
- Caudal constante de elevada capacidad para mazos y barras de corte
- Suministro para martillos y demolidores hidráulicos

Características inteligentes

- Sistema con suma de caudal hidráulico
- Retención de la pluma
- Freno de estacionamiento de la oscilación
- Excelente protección de la manguera hidráulica
- Tapas de protección del cilindro de la pluma, pala y lámina bulldozer



Pasadores de bisagra de la pluma fijados por placa y perno

- Movimiento lateral reducido
- Larga vida útil
- Rendimiento fiable en condiciones exigentes
- Costos de funcionamiento del ciclo de vida más bajos



Excelente estabilidad, máxima tracción.

Muy versátiles, las miniexcavadoras New Holland poseen una tracción poderosa al lado de un bajo centro de gravedad para estabilidad en terreno difícil. La lámina del bulldozer, que desciende ofreciendo más estabilidad durante la excavación, presenta una excelente geometría para nivelación y movimiento de tierra.

Todos los modelos, excepto el modelo E18C presentan "Auto Shift Down". En inclinaciones acentuadas, la tracción de dos velocidades puede ser ajustada automáticamente para un rango de baja, con el fin de mantener la velocidad de avance sin intervención del operador.



Auto Shift Down

- Conduce siempre a velocidad más elevada. El Auto Shift Down está disponible para todos los modelos, excepto el E18C

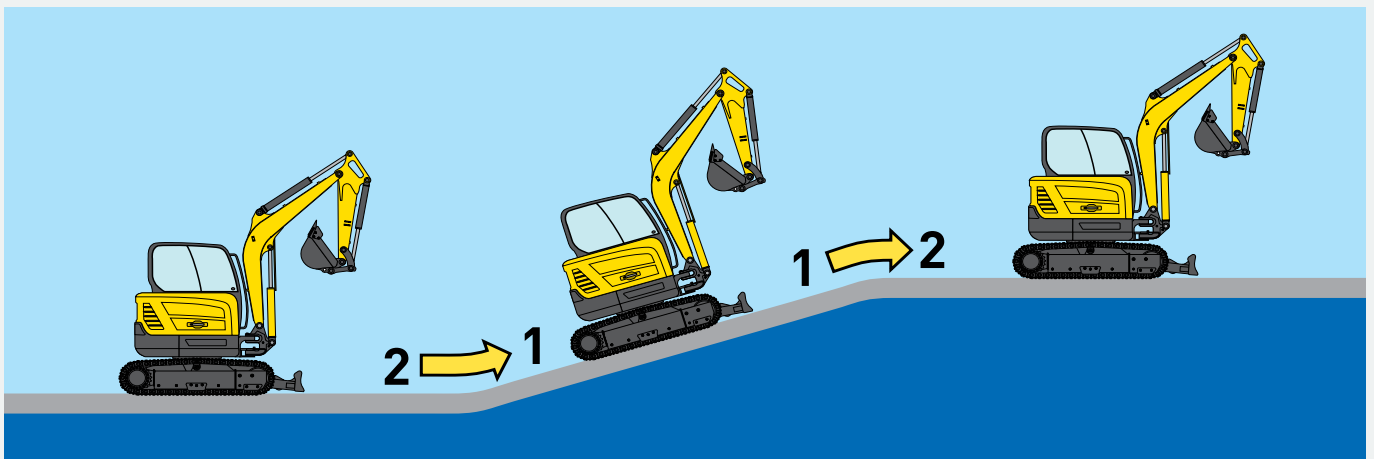

- Las mangueras del motor de traslación de la E17C y E18C se desplazan en el interior de la estructura de las orugas ofreciendo más protección
- Excelente distancia hasta el suelo, de 170 mm en la E17C
- Rodillos de brida doble como equipo estándar que reducen el riesgo de salida de las cadenas del carril



- La trocha en los modelos E17C y E18C se ajusta de 980 mm a 1300 mm
- Esta función es hidráulicamente controlada desde el asiento del operador



- Extensores de lámina son equipo estándar en los modelos E17C y E18C con trocha variable
- Sistema sencillo de bloqueo de los pasadores



Amplia oferta de orugas

		E17C	E18C	E26C	E33C	E37C	E57C	E60C
Ancho de vía								
1 - Orugas de goma	(mm)	230	230	250	300	300	400	400
2 - Orugas de acople de goma	(mm)	-	-	-	-	-	400	400
3 - Orugas de acero	(mm)	-	-	-	300	300	380/450	380/450
4 - Orugas de acero con amortiguadores de goma	(mm)	-	-	-	-	-	400	400

Eficiente, Potente, Fiable.

Las miniexcavadoras New Holland están de acuerdo con las normas de emisiones Tier 4B (E18C Tier 3) y, para ello, utilizan diferentes tecnologías de pos tratamiento. Cada modelo posee una unidad eléctrica seleccionada que se adapta al tamaño y a la capacidad de la excavadora. Esto asegura un rendimiento superior y economía de combustible. Para mejorar aun más la eficiencia, el modelo E37C está equipado con Espera Automática.

Modelos	Potência (hp)	Nível de emissões	Tecnología Tier 4
E17C	16,8	Tier 4B	Mecânica - Sem ATS
E18C	16,8	Tier 3	Mecânica - Sem ATS
E26C	23,2	Tier 4B	Mecânica - Sem ATS
E33C	24,4	Tier 4B	Mecânica + CEGR
E37C	24,4	Tier 4B	Mecânica + CEGR
E57C	66,9	Tier 4B	Electrónica + CEGR + DPF
E60C	64,7	Tier 4B	Electrónica + CEGR + DPF



Espera Automática (E33C, E37C, E57C y E60C)

Cuando el sistema hidráulico o los motores de tracción no están solicitando aceite, la rotación del motor es reducida hasta detenerse, sin necesidad de intervención del operador. Esta característica puede ser accionada o no por medio de un interruptor en la consola principal.

- Menor consumo de combustible
- Bajo ruido del motor cuando no se halla funcionando
- Desgaste reducido

Accesorios para eficiencia dedicada.

Una miniexcavadora es mucho más versátil de lo que se piensa. Con el accesorio correcto, estas máquinas pueden ser usadas en una amplia y variada gama de trabajos, incluyendo construcción de soporte de cultivos temporarios y vallas, corte de taludes y setos. Con los modelos New Holland, habrá ventaja adicional con el elevado y constante caudal hidráulico. La energía para accesorios exigentes es una ventaja clave de New Holland. La gama de accesorios desarrollada para las miniexcavadoras sigue aumentando, con equipos aun más versátiles.

Acoplador rápido hidráulico

- Acople tipo "manos libres" y liberación del balde
- Cambio seguro entre accesorios pesados de grandes dimensiones
- Están también disponibles soportes de accesorios con bloqueo rápido mecánico



Accesorio disponible

- Balde para vallas o estándar
- Barra de corte
- Barrena de suelo
- Martillo hidráulico
- Cabeza de mazo
- Acoplador mecánico e hidráulico



Balde para vallas o estándar

Los baldes especiales para vallas o excavadoras estándar pueden ser instalados de forma rápida y fácil.



Cabeza de mazo

Cabeza de mazo versátil ideal para mantenimiento en general y corte de taludes.



Barra de corte

Accesorios hidráulicos de barras de corte para corte y poda de setos.



Barrena de suelo

Barrenas de suelo de diversos tamaños, para perforaciones diversas.



Martillo hidráulico

Opción de circuito para martillo destinado a accesorios de elevado impacto.

La facilidad de mantenimiento protege tu inversión.

Preparar una miniexcavadora New Holland serie C para el trabajo demanda menos tiempo. Las tareas de mantenimiento de rutina son sencillas, con todos los principales puntos de mantenimiento y control agrupados. Para el transporte seguro sobre remolque, están instalados puntos de fijación de fácil acceso.



- Las mirillas de inspección permiten controlar los niveles del aceite hidráulico rápidamente sin necesidad de levantar el capó del motor.

Largos intervalos de mantenimiento

- Articulaciones principales. Lubricar cada 250 horas
- Calces de polímero. Larga vida útil. Sin mantenimiento
- Filtros hidráulicos con vida útil prolongada. Intervalo de cambio de 1000 horas
- Aceite hidráulico con larga vida útil. Intervalo de cambio de 2000 horas



- Puntos de engrase centralizados

Servicios New Holland.



Opciones de financiación a la medida de tu negocio

CNH Industrial Capital, empresa de servicios financieros de New Holland, se encuentra bien establecida y es altamente respetada en el sector construcción. Están disponibles soluciones de asesoramiento y financiación a la medida de tus necesidades específicas. Con CNH Industrial Capital, se alcanza un nivel de tranquilidad que solo es posible con una empresa experta en financiación y especializada en agricultura.



Estamos preparados para ofrecerte el mejor respaldo

Los técnicos dedicados del concesionario New Holland reciben regularmente entrenamientos de actualización. Estos entrenamientos son realizados por medio de cursos online y también de cursos presenciales intensivos. Este enfoque avanzado garantiza que tu concesionario tendrá siempre las habilidades necesarias para que se pueda mantener al tanto de los productos más recientes y avanzados de New Holland.

Modelos		E17C	E18C	E26C	E33C	E37C	E57C	E60C
Motores		Kubota	Mitsubishi	Kubota	Yanmar	Yanmar	Yanmar	Yanmar
Tipo		D902	L3E	D1305	3TNV88F	3TNV88F	4TNV98C	4TNV98C
Nº de cilindros:		3	3	3	3	3	4	4
Cilindrada	(cm³)	898	952	1261	1642	1642	3319	3319
De acuerdo con las regulaciones de emisiones de motor Tier/ Etapa		4B/3A	3/3A	4B/3A	4B/3A	4B/3A	4B/3B	4B/3B
Potencia nominal bruta	(kW/CV)	12,5/16,8	12,5/16,8	18,5/24,8	18,2/24,4	18,2/24,4	49,9/66,9	48,3/64,7
Régimen nominal	(rpm)	2300	2300	2400	2200	2200	2400	2200
Torque máx.	(Nm)	54	53	81	94	89	235	235
Régimen nominal	(rpm)	1900	1600	1600	1200	1200	1550	1560
Capacidad del tanque de combustible	(Litros)	20	20	30	30	40	120	82
Sistema Hidráulico								
Bomba de pistón axial de caudal variable		●	●	●	●	●	●	●
Caudal máximo	(l/min)	2 x 18,8	2 x 17	2 x 27,6	2 x 37,4	2 x 37,4	2 x 57,8	2 x 55
Presión máxima	(bar)	210	210	220	230	230	220	220
Caudal de descarga de la bomba de engranajes	(l/min)	11,3	10,4	19,6	23,1	23,1	38,4	36,6
Presión máx. de la bomba de engranajes	(bar)	170	170	175	205	205	220	220
Caudal en una sola dirección del circuito del martillo	(l/min)	-	-	-	-	-	57,8	55
Presión del circuito del martillo	(bar)	-	-	-	-	-	220	220
Caudal del 1erº circuito bidireccional auxiliar	(l/min)	30,1	27,4	47,2	60,5	60,5	57,8	55
Presión del 1erº circuito bidireccional auxiliar	(bar)	170	170	175	205	205	220	220
Caudal del 2º circuito bidireccional auxiliar	(l/min)	-	-	47,2	60,5	60,5	30	30
Presión del 2º circuito bidireccional auxiliar	(bar)	-	-	175	205	205	160	160
Transmisión								
Tipo		dos velocidades	dos velocidades	dos velocidades	dos velocidades	dos velocidades	dos velocidades	dos velocidades
Velocidades de desplazamiento - Baja [1ª]	(km/h)	2,1	2,1	2,4	2,4	2,3	2,1	2,0
Velocidades de desplazamiento - Alta [2ª]	(km/h)	4,3	4,1	4,5	4,2	4,4	4,1	3,9
Sistema de giro								
Velocidad de rotación	(rpm)	9,5	9,3	9,1	9,0	9,5	9,1	8,8
Ángulo de giro de la pluma - izquierda/derecha	(grados)	70/54	60/60	75/50	75/50	75/50	80/50	70/50
Característica de transporte*								
Peso - Versión con Cabina	(kg)	-	1800	2560	-	3660	5410	5850
Peso - Versión con Techo	(kg)	1680	1630	2410	3050	3520	-	-
A - Longitud máx. - brazo corto / largo	(mm)	3480/3510	3840/3870	4030/4100	4640/4665	4790/4815	5900/5990	5600/5720
B - Altura máx.	(mm)	2320	2300	2500	2500	2500	2550	2550
C - Ancho máx.	(mm)	990 - 1300	980 - 1250	1500	1550	1740	1920	1980
Peso operativo**								
Versión con Cabina	(kg)	-	1890	2650	-	3760	5580	5980
Versión con Techo	(kg)	1770	1720	2500	3150	3620	-	-





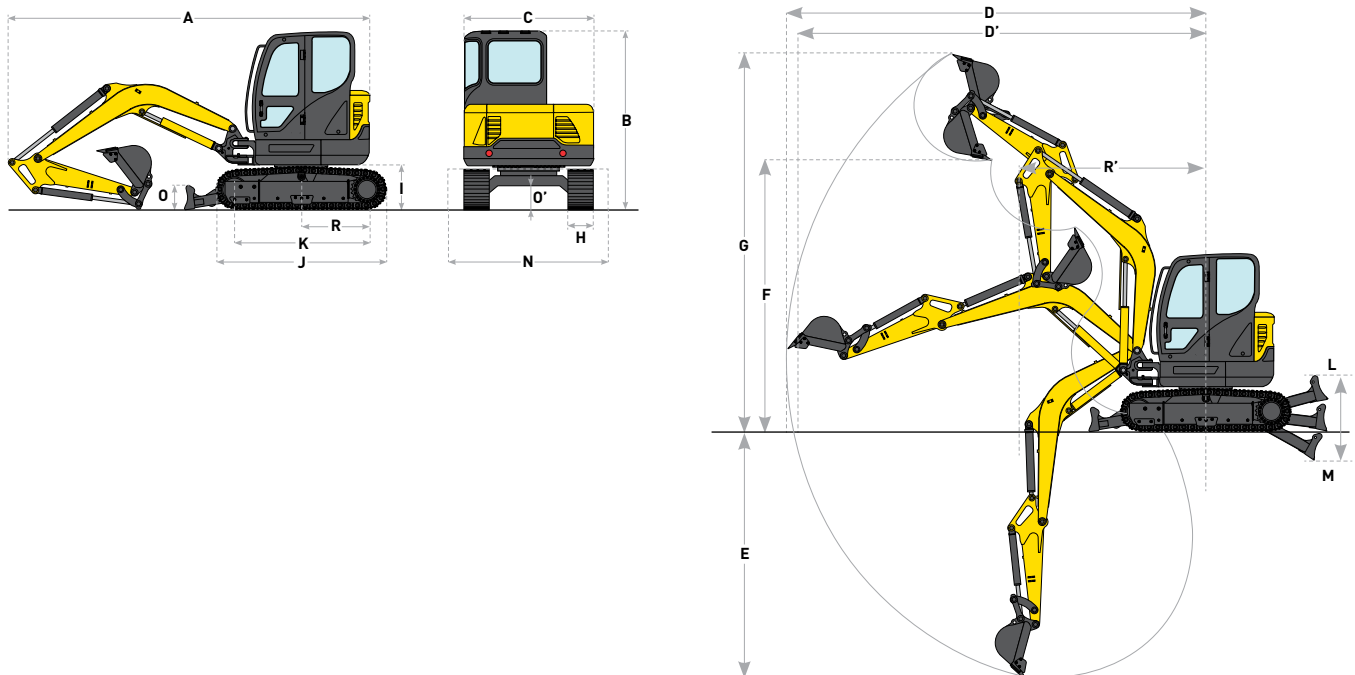

* Peso con tanque de combustible lleno, sin operador, sin balde







** Incluye operador, tanque de combustible lleno y un balde







Modelos		E17C	E18C	E26C	E33C	E37C	E57C	E60C
Dimensiones								
R - Radio de giro trasero	(mm)	645	1065	775	775	870	1650	1080
R' - Radio de giro delantero mín.	(mm)	1570	1615	1970	2290	2330	2350	2420
H - Trochas	(mm)	230	230	250	300	300	380	380
I - Distancia hasta el suelo en la parte de atrás	(mm)	440	415	510	540	540	690	660
J - Longitud total de las orugas	(mm)	1590	1590	1910	2130	2130	2530	2530
K - Distancia central de cilindros	(mm)	1230	1230	1490	1700	1700	1990	1990
L - Elevación máx. de la lámina	(mm)	285	170	330	400	375	390	200
M - Descenso máx. de la lámina	(mm)	225	240	380	435	390	590	700
N - Ancho de la lámina	(mm)	990/1300	980/1250	1500	1550	1740	1920	1980
O - Altura de la lámina	(mm)	250	250	300	330	370	350	350
O' - Distancia hasta el suelo del chasis	(mm)	170	150	290	290	290	380	380















Modelos		E17C	E18C	E26C	E33C	E37C	E57C	E60C							
Rendimiento de excavación															
Brazo		Corto	Largo	Corto	Largo	Corto	Largo	Corto	Largo	Corto	Largo	Corto	Largo	Corto	Largo
Brazo de excavación	(mm)	960	1120	960	1120	1120	1350	1300	1600	1300	1600	1600	1900	1480	1900
Brazo de excavación Fuerza de rompimiento (ISO)	(kN)	8,5	7,6	9,4	8,5	14,6	12,8	19,5	16,9	19,5	16,9	31,9	28,7	26,5	22,4
Fuerza de rompimiento del balde (ISO)	(kN)	15,5	15,5	15,1	15,1	21,1	21,1	30,7	30,9	30,7	30,9	42,4	42,4	40,9	40,9
Alcance máx.	(mm)	3900	4030	3970	4120	4480	4680	5180	5470	5315	5605	6150	6400	6150	6480
Alcance máximo a nivel del suelo	(mm)	3800	3940	3880	4030	4340	4540	5060	5355	5200	5495	6010	6270	6010	6350
E - Profundidad máx. de excavación	(mm)	2200	2350	2250	2400	2420	2645	3035	3335	3135	3440	3820	4060	3570	3990
F - Altura máx. de descarga	(mm)	2570	2670	2550	2660	2930	3030	3275	3455	3425	3615	4050	4180	3930	4100
G - Altura máx. de excavación	(mm)	3580	3680	3670	3780	4150	4235	4650	4840	4810	5010	5780	5920	5680	5850







Radio de carga		m 1,5		m 2,0		m 3,0		
Altura al punto de carga								
E17C TECHO - brazo largo, sin balde, contrapeso estándar, orugas de goma								
m 1,0	(kg)	Lámina hacia arriba	-	-	430	430	230	230
		Lámina hacia abajo	-	-	620*	460	400*	250
Nivel del suelo	(kg)	Lámina hacia arriba	600*	600*	390	390	210	220
		Lámina hacia abajo	600*	600*	820	420	450*	230
m 1,0	(kg)	Lámina hacia arriba	630	630	390	390	-	-
		Lámina hacia abajo	1060	680	720*	420	-	-







Radio de carga		m 1,5		m 2,0		m 3,0		
Altura al punto de carga								
E18C TECHO - brazo largo, sin balde, contrapeso estándar, orugas de goma								
m 1,0	(kg)	Lámina hacia arriba	-	-	500	470	270	260
		Lámina hacia abajo	-	-	660*	500	420*	270
Nivel del suelo	(kg)	Lámina hacia arriba	640*	640*	470	430	260	240
		Lámina hacia abajo	600*	640*	900*	460	490*	260
m 1,0	(kg)	Lámina hacia arriba	750	680	470	430	-	-
		Lámina hacia abajo	1210*	730	800*	460	580*	330
E18C CABINA - brazo largo, sin balde, contrapeso estándar, orugas de goma								
m 1,0	(kg)	Lámina hacia arriba	-	-	560	520	310	290
		Lámina hacia abajo	-	-	660*	550	420*	300
Nivel del suelo	(kg)	Lámina hacia arriba	640*	640*	530	480	290	280
		Lámina hacia abajo	640*	640*	900*	520	490*	290
m 1,0	(kg)	Lámina hacia arriba	850	760	530	480	-	-
		Lámina hacia abajo	1210*	820	800*	520	-	-

Radio de carga		m 1,5		m 2,0		m 3,0		
Altura al punto de carga								
E26C TECHO - brazo largo, sin balde, contrapeso estándar, orugas de goma								
m 1,0	(kg)	Lámina hacia arriba	-	-	760	620	400	340
		Lámina hacia abajo	-	-	1690*	670	900*	360
Nivel del suelo	(kg)	Lámina hacia arriba	840*	840*	710	570	380	310
		Lámina hacia abajo	840*	840*	1700*	620	1100*	340
m 1,0	(kg)	Lámina hacia arriba	1240	950	710	570	370	310
		Lámina hacia abajo	1920*	1040	1910*	620	1030*	330
E26C CABINA - brazo largo, sin balde, contrapeso estándar, orugas de goma								
m 1,0	(kg)	Lámina hacia arriba	-	-	880	720	460	380
		Lámina hacia abajo	-	-	1470*	770	850*	410
Nivel del suelo	(kg)	Lámina hacia arriba	-	-	810	650	430	360
		Lámina hacia abajo	-	-	1580*	700	1070*	390
m 1,0	(kg)	Lámina hacia arriba	1400	1070	800	650	430	350
		Lámina hacia abajo	1660*	1170	2000*	700	1070*	380

Radio de carga		m 1,5		m 2,0		m 3,0		
Altura al punto de carga								
E33C TECHO - brazo largo, sin balde, contrapeso estándar, orugas de goma								
m 1,0	(kg)	Lámina hacia arriba	400	290	1320	910	660	480
		Lámina hacia abajo	*730	290	2090*	920	*1000	480
Nivel del suelo	(kg)	Lámina hacia arriba	380	270	1210	810	610	430
		Lámina hacia abajo	*830	270	*1800	820	*1260	430
m 1,0	(kg)	Lámina hacia arriba	370	260	1200	810	590	410
		Lámina hacia abajo	*820	260	*2420	810	*1290	410

Radio de carga		m 1,5		m 2,0		m 3,0		
Altura al punto de carga								
E37C TECHO - brazo largo, sin balde, contrapeso estándar, orugas de goma								
m 1,0	(kg)	Lámina hacia arriba	–	–	810	690	520	450
		Lámina hacia abajo	–	–	970*	750	690*	490
Nivel del suelo	(kg)	Lámina hacia arriba	1320*	1190	760	640	500	430
		Lámina hacia abajo	1320*	1320	1160*	700	700*	470
m 1,0	(kg)	Lámina hacia arriba	1470	1200	750	630	490	420
		Lámina hacia abajo	2060*	1330	1140*	690	750*	460

Radio de carga		m 2,0		m 3,0		m 4,0		
Altura al punto de carga								
E57C CABINA - brazo largo, sin balde, contrapeso estándar, orugas de acero (380 mm)								
m 1,0	(kg)	Lámina hacia arriba	–	–	1630	1310	1060	870
		Lámina hacia abajo	–	–	2450*	1450	1700*	960
Nivel del suelo	(kg)	Lámina hacia arriba	1500*	1500*	1550	1240	1020	830
		Lámina hacia abajo	1500*	1500*	2830*	1380	1900*	920
m 1,0	(kg)	Lámina hacia arriba	2740*	2310	1520	1220	1000	810
		Lámina hacia abajo	2740*	2630	2840*	1350	1940*	900
E60C CABINA - brazo largo, sin balde, contrapeso extra (335 kg), orugas de acero (380 mm)								
m 1,0	(kg)	Lámina hacia arriba	–	–	1720	1390	1120	930
		Lámina hacia abajo	–	–	2450*	1540	1700*	1020
Nivel del suelo	(kg)	Lámina hacia arriba	1500*	1500*	1640	1320	1080	880
		Lámina hacia abajo	1500*	1500*	2830*	1460	1900*	970
m 1,0	(kg)	Lámina hacia arriba	2740*	2480	1610	1290	1060	870
		Lámina hacia abajo	2740*	2740*	2840*	1440	1940*	950

Radio de carga		m 2,0		m 3,0		m 4,0		
Altura al punto de carga								
E60C CABINA - brazo largo, sin balde, contrapeso estándar, orugas de acero (380 mm)								
m 1,0	(kg)	Lámina hacia arriba	–	–	1380	1200	890	780
		Lámina hacia abajo	–	–	2640*	1330	1770*	870
Nivel del suelo	(kg)	Lámina hacia arriba	1360*	1360*	1300	1120	840	740
		Lámina hacia abajo	1360*	1360*	3050*	1250*	1990*	820
m 1,0	(kg)	Lámina hacia arriba	2470*	2160	1280	1100	820	720
		Lámina hacia abajo	2470*	2470*	3020*	1230	2010*	800
E60C CABINA - brazo largo, sin balde, contrapeso extra (670 kg), orugas de acero (380 mm)								
m 1,0	(kg)	Lámina hacia arriba	–	–	1530	1330	990	880
		Lámina hacia abajo	–	–	2640*	1470	1770*	960
Nivel del suelo	(kg)	Lámina hacia arriba	1360*	1360*	1450	1250	940	830
		Lámina hacia abajo	1360*	1360*	3050*	1390	1990*	920
m 1,0	(kg)	Lámina hacia arriba	2470*	2410	1430	1230	930	810
		Lámina hacia abajo	2470*	2470*	3020*	1370	2010*	900

ISO 10567: La capacidad de elevación no excede 75% de la carga de vuelco u 87% de la capacidad hidráulica total

* Indica carga limitada por la capacidad hidráulica

POSVENTA DE LA RED AUTORIZADA NEW HOLLAND. GARANTÍA DE ALTA PERFORMANCE Y PRODUCTIVIDAD.

La Red Autorizada New Holland ofrece servicios especializados, profesionales rigurosamente capacitados por la fábrica y repuestos originales con garantía de calidad y procedencia, además de atención total en la compra de su equipo y facilidad en el financiamiento.

El servicio de posventa **New Holland** está a su disposición para asesorarlo y ofrecerle las mejores opciones en la contratación de servicios autorizados y en la adquisición de repuestos. Con él, usted se asegura una alta *performance* y el mejor desempeño de su máquina, con toda la seguridad y con el mejor costo-beneficio.

Para tener acceso total a la productividad y a la alta tecnología que sólo **New Holland** puede ofrecerle, cuente con Posventa de la Red Autorizada **New Holland**.



EN SU CONCESIONARIA:

Las dimensiones, pesos y capacidades que se muestran en este folleto, así como toda conversión empleada, son siempre aproximados y están sujetos a variaciones normales dentro de las tolerancias de fabricación. Es política de New Holland la mejora continua de sus productos y la empresa se reserva el derecho a modificar las especificaciones y los materiales o introducir mejoras en cualquier momento, sin previo aviso u obligación de ninguna especie. Las ilustraciones no muestran necesariamente el producto en las condiciones estándar.

EONHCE1041

COMUNICAÇÕES AMÉRICA LATINA ©

Fábrica:
Contagem – Minas Gerais – Brasil
Av. General David Sarnoff, 2.237
Inconfidentes – CEP 32210-900
Telefone: 31 2104-3111

CNI | CAPITAL
INDUSTRIAL

CUSTOMER SERVICE
0800 266 1373



www.newholland.com

A Brand of CNH Industrial

